

姿図

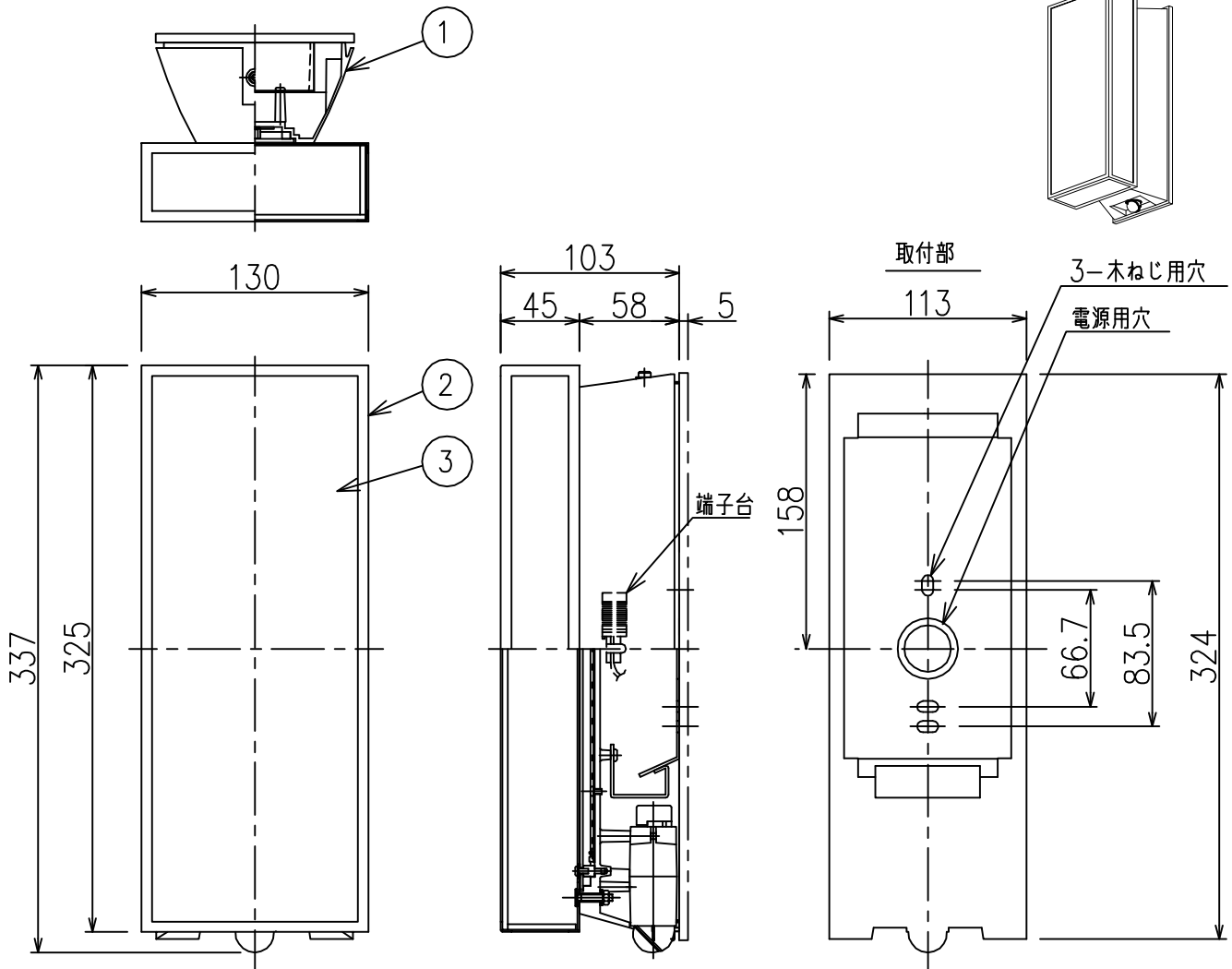

本図面は、2枚1組です。 (1/2)

⚠ 安全に関するご注意

- この器具は、一般通常環境の屋外防雨形壁付専用器具です。一般通常環境以外の所、天井、傾斜天井、浴室、サウナ風呂、湿気の多い所、床面では使用しないでください。落下・感電・火災の原因になります。
- 電源電圧は、定格電圧±6%内でご使用下さい。感電・火災の原因になります。
- 器具の取付面は、ベースパッキンの大きさと以上の平らな面に仕上げてください。感電・火災の原因になります。
- この器具は木ねじ取付専用器具です。必ず木ねじ（2本）で補強材のある位置に取付けて下さい。落下の原因になります。
- ガス機器等の温度の高くなるものに取り付けしないでください。火災の原因になります。
- LEDにはパラツキがあり、同一型番であっても商品ごとに発光色、明るさ、点灯時間（始動時間）が異なる場合があります。
- 塩害地域には取り付けしないでください。早期に錆び、腐食等が生じ、落下、感電、火災の原因になります。
- 硫黄成分を含む温泉地など、腐食性ガスが発生する場所でのご使用は避けてください。

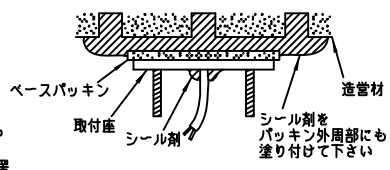

定格光束	550Lm
LED照明器具の固有エネルギー消費効率	59.7Lm/W
LEDランプ寿命	40000時間

			機能	防雨形	特記事項		
7			取付場所	屋外 壁面専用	点灯照度調節機能付（暗・明） 点灯保持時間60秒		
6			電源接続	端子台	調光器併用不可 ソフトスタート機能付		
5			消費電力	9.2 W	定格電圧	100 V	
4			電気容量	17 VA			
3	カバー	アクリル	LED付 交換不可	LED 9.2W 演色性 Ra83 電球色 2700K	フェードアウト機能付		
2	本体	ステンレス板					黒塗装
1	フランジ	アルミダイカスト					
No.	部品名	材質	備考	器具重量	約	1.4 kg	人感センサー (マルチタイプ)
							峠田 老田 ⑤

人感センサー

- この器具に付いている人感センサーは、感知条件（点灯照度、動作設定）の調節が可能です。
 - 点灯照度設定スイッチにより、器具が点灯する周囲の明るさ（暗・明）を選択することができます。
 - 動作設定スイッチにより、調光、6hタイマー、ON/OFFの3つのセンサーモードが設定できます。
 - 点灯保持時間（感知エリアから人が離れた後、消灯するまでの時間）は60秒です。
- 周囲の照度が設定照度以下になった時、センサー作動状態となり、感知エリア内に人が入ると全灯状態になります。又、感知エリア内で人が動いている間は全灯し続け、人がいなくなったり静止すると点灯保持時間後、センサー作動状態に戻ります。
- 周囲の照度が設定照度以上の時は点灯しません。

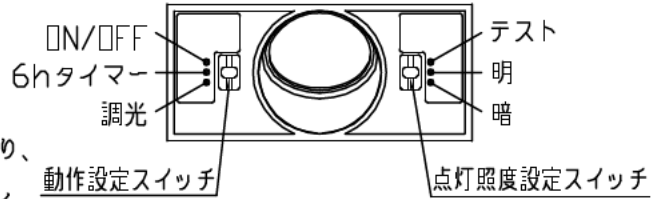

感知エリア（取付高さ2m）・下図のエリア内に入ると感知し、器具が点灯します。

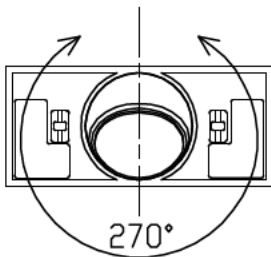

センサー回転角度

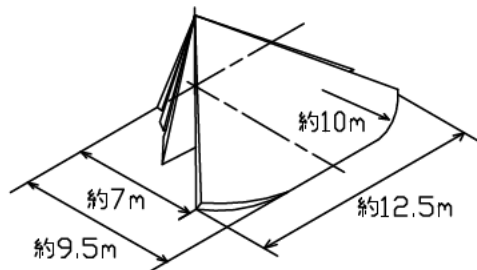

エリアマスクA

エリアマスクB

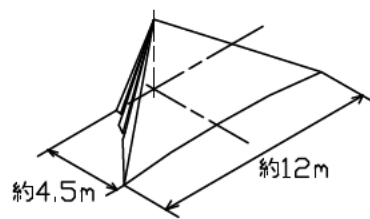

・エリアマスクAを使用し、感知エリア正面の場合

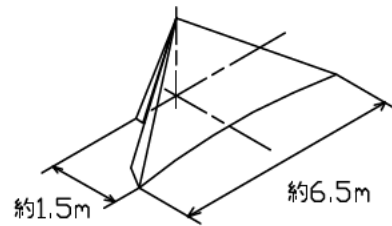

・エリアマスクBを使用し、感知エリア正面の場合

連続点灯をする場合（強制ON機能）

- 電源がONの状態ですぐ電源をOFFにして、約3秒以内にONに戻すと約1時間器具は全灯しつづけ、その後、弱点灯及び消灯状態に戻ります。

電源がONの状態



電源をOFFにする

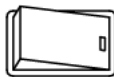

約3秒以内に電源をONにする



約1時間全灯

約1時間後弱点灯及び消灯状態

注意

- 人感センサーは、赤外線の変化(動き)を感知するものです。よって動物(犬や猫)により作動することがあります。
- 取付け高さが変わると感知エリアも変わります。
- 夏場など周囲温度が高い場所や、冬場で肌の露出が少ない場合など、感知しにくくなる事があります。
- 感知エリア内であっても、人が全く動かない場合は感知しません。
- センサーに向かって真正面より近づくと、感知距離が短くなる場合があります。
- 下記のような場合感知することがあります。
 - 感知エリア内にガスコンロなど大きな熱源がある場合。
 - 感知エリア内に風などでよくゆれるカーテンやふきんなどがある場合。
 - 人体感知レンズに直接蒸気などがあたる場合。

本図面は2枚1組です

(2/2)

峠田 老田 ⑤