

このたびはお買い上げいただきありがとうございました。

- この製品の性能・機能を十分に発揮させ、また安全を確保するために、据付工事前・ご使用前にこの説明書を必ずお読みください。
- お客さまご自身では据付けないでください（安全や機能の確保ができません）。
- この製品は日本国内用に設計されていますので、国外では使用できません。また、アフターサービスもできません。

## LED 照明器具

### LED ユニット形ベースライト 40形 防雨形

[ 段調光形 (100%,70%) ]

## 取扱説明書 据付工事説明書

- 販売店・工事店さまへ：この説明書は保守のため、お客さまに必ずお渡しください。
- お客さまへ：説明書をお読みになった後は大切に保管し、必要な時にお役立てください。

器具本体品番	LEDユニットタイプ	LEDユニット品番	セット品番
DOL-5549XWN 箱型	6900lm タイプ	LMY470WH	DOL-5553WW
	5200lm タイプ	LMY450WH	DOL-5552WW
	4000lm タイプ	LMY440WH	DOL-5551WW
	2500lm タイプ	LMY425WH	DOL-5550WW
	2000lm タイプ	LMY420WH	DOL-5549WW

器具本体品番	LEDユニットタイプ	LEDユニット品番	セット品番
DOL-5554XWN 逆富士型	6900lm タイプ	LMY470WH	DOL-5558WW
	5200lm タイプ	LMY450WH	DOL-5557WW
	4000lm タイプ	LMY440WH	DOL-5556WW
	2500lm タイプ	LMY425WH	DOL-5555WW
	2000lm タイプ	LMY420WH	DOL-5554WW

・表の器具本体と組合せてご使用ください。

## 安全のために 必ず守ること

お使いになる人や他の人への危害、財産への損害を未然に防ぐため、必ずお守りいただくことを説明しています。



### 警告

誤った取扱いをしたときに、死亡や重傷などの重大な結果に結びつく可能性があるもの。



### 注意

誤った取扱いをしたときに、軽傷または家屋・家財などの損害に結びつくもの。

■ 図記号の意味は次のとおりです。



禁止

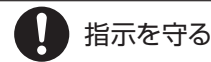

指示を守る



### 警告

- 配線工事、器具取付の際は必ず電源を切る（火災・感電の原因）
- 補強のない天井には取付けない（火災・落下の原因）
- 器具を密集して取付けない〔200mm以上離す〕（器具の温度が高くなり火災の原因）

- 器具取付の際は電線を挟まない（絶縁不良により感電・火災の原因）
- 配線工事の際、電線の絶縁体にキズをつけない（絶縁破壊により感電・火災の原因）
- 引火する危険のある雰囲気〔ガソリン・可燃性スプレー・シンナー・ラッカー・可燃性粉じんのある所〕では使用しない（火災の原因）

- 高温〔35℃を超える〕、機械工場などの油煙のある場所、腐食性ガスやオゾンが発生する場所、振動・衝撃のある場所、浴室やプール、常時風の当たる場所、風速60m/sを超える強風の吹くおそれのある場所では使用しない（落下・感電・火災の原因）

- 天井・傾斜天井・壁面〔縦・横〕直付兼用、防雨形器具です（指定方向以外の取付けは、火災・落下の原因）
- 狭い箱のような中では使用しない。また、器具を隠して使用する場合は、放熱を妨げない（器具が過熱して火災の原因）
- 器具を布や紙などで覆わない（可燃物を被せて使用すると火災の原因）
- 器具の改造や指定部品以外の交換はしない（火災・感電・落下の原因）
- 器具のすき間や放熱穴に金属類を差し込まない（火災・感電の原因）
- LEDユニットは精密機器のため、取付け・取外しの際は、ひねったり衝撃を与えない（感電・落下の原因）

- 施工は電気工事士の有資格者が電気設備の技術基準・内線規程、据付工事説明書に従い行う（施工不備により、火災・落下・感電の原因）
- 必ず当社の専用器具本体とLEDユニットとの組合せで使用する（落下・感電・火災の原因）
- レースウェイに取付ける場合、器具は建築設備耐震設計・施工指針に基づき施工されたレースウェイに取付ける（落下の原因）



### 注意

- 器具の直下や近くにストーブなどの熱器具を置かない（過熱して火災の原因）
- 光を直視しない（長時間直視すると目を痛める原因）
- 仕様図の指定箇所・指定方向以外には取付けない（火災・落下の原因）

- 器具を乾燥不十分なクロス貼り・コンクリート面には取付けない（絶縁不良やさびにより感電・落下の原因）
- 軒下など雨の吹き込むおそれのある場所〔雨線内〕で使用できますが、屋外や風の強い場所では使用しない。また、背面より水がかかる場所には取付けない（落下・感電・火災の原因）
- 直射日光の当たる場所では使用しない（劣化による落下の原因）
- 表示された電源電圧以外では使用しない（火災・感電の原因）  
特に定格電圧の90%以下の電圧使用は、電源ユニットの短寿命、故障となります。

# 注意

● 明るく安全にご使用いただくために半年に1回の保守・点検、3年に1回は工事店等の専門家による点検を行う（点検不備により、落下・感電・火災の原因）

・ 照明器具には寿命があります。設置して8~10年経つと外観に異常がなくても内部の劣化が

進行していますので、点検・交換をおすすめします。LED光源は寿命がきても暗くなりますが点灯し続けます。点灯できるからといって継続して使用が可能というわけではありません。

※ 使用条件は周囲温度30℃、1日10時間点灯、年間3000時間点灯です。

・ 防水を目的に使用しているゴムパッキンは使用環境によって劣化が早まり、防水性能が低下する場合がありますので、定期的な点検をお受けください。

## 施工者様へ

以下の各部のなまえ・取付方法等をよくお読みになり、正しく安全に据付けてください。

### 各部のなまえ

#### 器具本体・LEDユニット

<下図は DOL-5554XWN を示す>

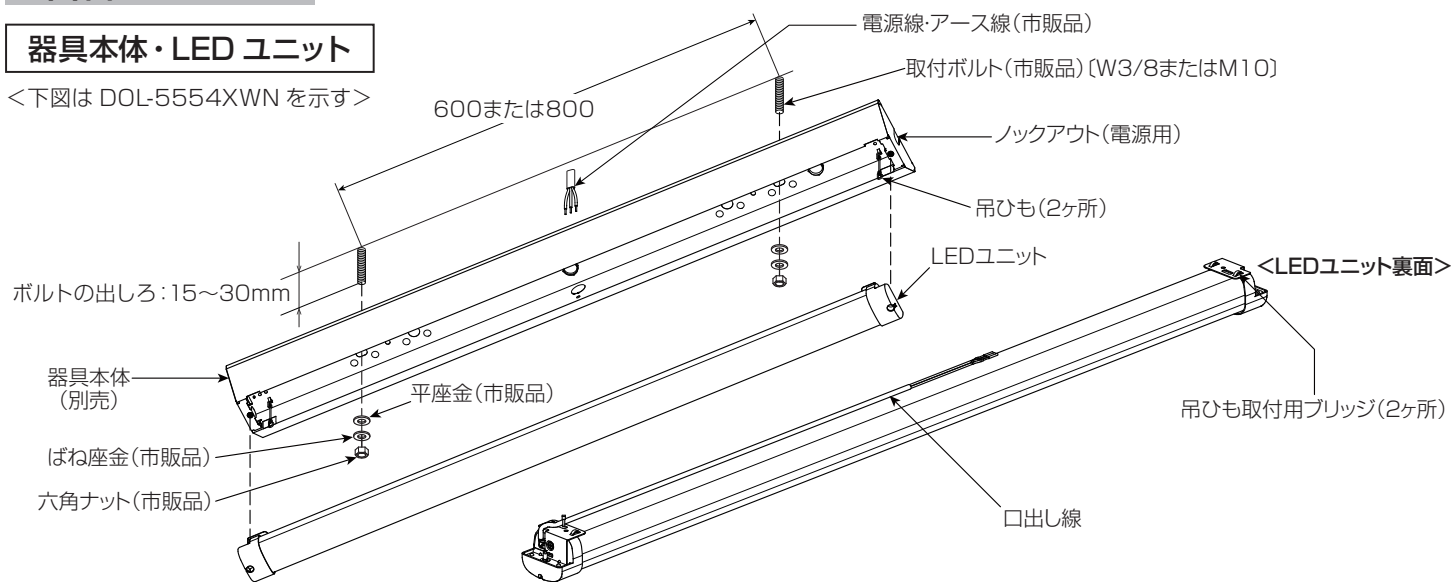

### 据付場所の選定

- ・天井面に取付ける場合、取付ける部分が平らな場所
- ・温泉地など、硫黄成分を含む腐食性ガスやオゾンが発生しない場所
- ・一般屋内でも器具周囲に硫黄成分が存在しない場所
- ・その他仕様図に記載された事項が守られた場所

### 取付方法

#### 警告

施工は、据付工事説明書に従い確実にを行い、LEDユニットの取付け・取外しの際は、必ず電源を切る（落下・感電・火災の原因）

### 1 取付前の確認

- (1) 器具本体質量、LEDユニット質量の合計に十分耐えるよう、取付部の強度を確保する。
  - ・ 取付ボルトを使用の場合は、W3/8またはM10を使用する。

器具本体品番	質量
DOL-5549XWN	約0.8kg
DOL-5554XWN	約1.4kg

LEDユニット品番	質量
LMY470WH	約1.2kg
LMY450WH	約1.2kg
LMY440WH	約1.2kg
LMY425WH	約1.2kg
LMY420WH	約1.2kg

- (2) 取付ボルトの長さは、天井面より15~30mmにする。

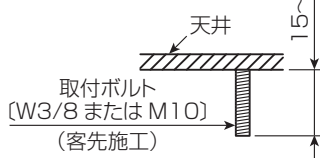

#### 警告

- ・ 器具の取付けは質量に耐える所に取付ける（落下の原因）
- ・ 取付ボルトは所定の長さで施工する（LEDユニットとの隙間・落下の原因）

### 2 器具本体を取付ける

- (1) 器具本体のプッシュ付電源用穴に電源線、アース線を引き込む。
- (2) 別途手配の耐食性のある平座金、ばね座金、六角ナットを用いて、本体を確実に固定する。六角ナットの締付トルクは1.0~1.2 N・m。

<壁面取付の場合>  
取付方向を示すラベルの向きに合わせて取付ける。

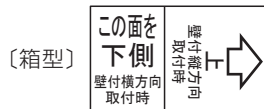
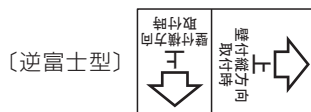

#### 警告

確実に取付けて固定する（火災・感電・落下の原因）

#### 注意

器具の取付け・取外し・清掃時は手袋などの保護具を使用する（けがの原因）

お願い

締付トルク値を守ってください。（器具変形・天井面とのすき間の原因）

### 3 LEDユニットを器具本体に仮止めする

- (1) 器具本体の吊ひも（2ヶ所）のフックをLEDユニットのブリッジに通す。
- (2) フックの先端をかしめる。

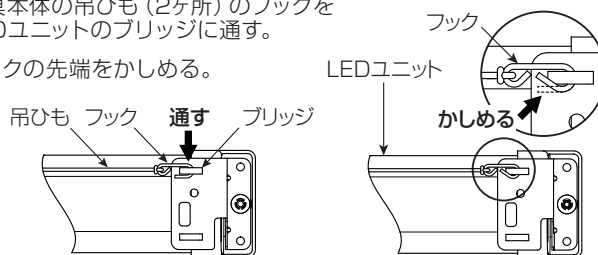

<壁面取付の場合>  
器具本体のラベルとLEDユニットのラベルに表示された口出し線側の向きが一致していることを確認する。



## 4 LEDユニットの口出し線に、電源線・アース線を接続する

- ・口出し線長さ : 器具外 0.15m以上
- ・口出し線の線種 : 105℃耐熱ビニル電線
- ・電源入力線の線径 : より線 0.75mm<sup>2</sup>
- ・アース線の線径 : より線 1.25mm<sup>2</sup>
- ・中央電源穴より、電源線・アースを引き込み、器具内で接続する場合は、余裕をもった引込み長さ (300mm以上) とする。

- (1) 電気設備の技術基準省令第7条に従い、電源線に口出し線の黒白線を圧着端子、スリーブを用いて確実に接続する。
- (2) アース線 (黄色と緑のスパイラル) を使用して、D種 (第3種) 接地工事を確実に行う。
- (3) 口出し線接続部は自己融着絶縁テープ等で防水絶縁処理を確実に施す。

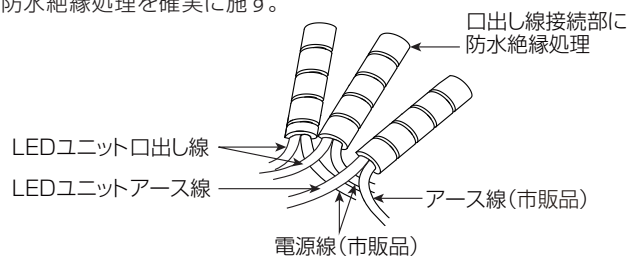

- ・自己融着絶縁テープ等で口出し線接続部を防水絶縁処理した後に、防水のため防水絶縁処理した先端を上 (天井側) に向ける。

- (4) 器具内で接続する場合は、接続後、余分な電源線・アース線をLEDユニットの当たりを防ぐため電源穴に押し込み、本体側にも押し付ける。<下図はLEDユニット取付け状態を示す>

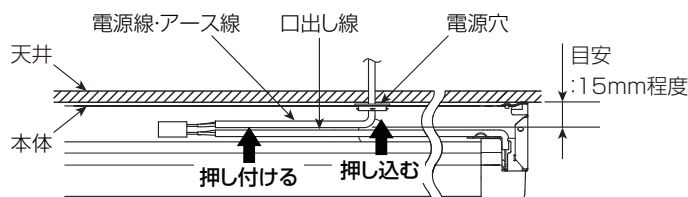

### ⚠ 警告

- ・接続を確実に  
(不完全な場合、接続不良による発熱により火災の原因)
- ・アース工事は電気設備の技術基準に従い行う  
(不完全な場合、感電・火災の原因)
- ・確実に接続部の防水処理をする  
(不完全な場合、絶縁不良による漏電・感電の原因)

## 5 LEDユニットを取付ける

- (1) LEDユニットを手で器具本体に押し当て、LEDユニット取付ねじを確実に締め付ける。  
(推奨締付トルク: 1.5N・m)

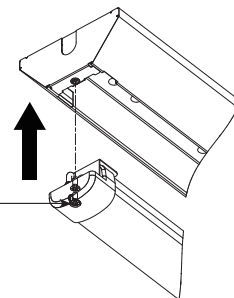

LEDユニット取付ねじ (2ヶ所)

### ⚠ 警告

電源線・口出し線を挟み込まない  
(感電・火災の原因)

### ⚠ 注意

- ・器具本体とLEDユニットの間に吊ひもを挟まない  
(落下の原因)
- ・器具本体にLEDユニットが確実に取付けられていることを確認する (落下の原因)

### お願い

- ・締付トルク値を守ってください。  
(ねじ取付部が破損する原因)
- ・LEDユニット取付ねじを増し締めしないでください。  
(ねじ取付部が破損する原因)

## 6 LEDユニットの取外し方

- (1) LEDユニットを手で添えながら、LEDユニット取付ねじ (2ヶ所) をゆるめて、器具本体より取外す。
- (2) 吊ひもを外し、LEDユニットを取外す。

### ⚠ 注意

点灯中及び消灯直後の器具本体・LEDユニットに触らない  
(高温のためやけどの原因)

### お願い

- ・LEDユニットを器具本体方向に押さえつけながらLEDユニット取付ねじを緩めないでください。  
(ワッシャーが外れてLEDユニット取付ねじが落下する原因)

## 据付工事後の確認

- ・据付工事が完了しましたら、右表に従ってもう一度点検してください。不具合がありましたら必ず直してください (機能が発揮できないばかりか、安全性を確保できません)。

チェック内容	チェック欄
器具本体とLEDユニットが確実に取付いていますか。	
LEDユニット取付ねじが確実に締め付けられていますか。	
電源線・アース線を口出し線に確実に接続していますか。	
口出し線接続部及びシース (外被) 部に防水絶縁処理をしていますか。	
LEDユニットにキズ等ありませんか。	

## 試運転

- ・お客様立ち会いで試運転を行ってください。スイッチ ON, OFF などの運転手順、安全を確保するための正しい使い方についてお客様に説明してください。

## お客様への説明

- ・取扱説明書に従って、正しい使い方をご説明ください。特に「安全のために必ず守ること」の項は、安全に関する重要な注意事項を記載していますので、必ず守るようにご説明ください。
- ・物件などで使用者が不在の場合は、発注者 (オーナー・ゼネコン) や管理人などに説明してください。

お客様へ

以下の使用方法・お願い等をよくお読みになり、正しく安全に使用してください。



警告

お客様自身で電気工事をしない(感電・火災の原因)  
電気工事士の資格が必要です。

## 使用方法

## &lt;定格・節電モードの切替&gt;

- 壁スイッチ操作により、点灯モード(定格モード・節電モード)の切替が可能です。
- 出荷時は定格モードに設定されています。
- 消灯しても消灯前の点灯モードで記憶しています。

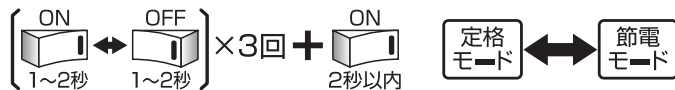

- 定格モード切替 : 約5秒の間に明るさが1回変化します。
- 節電モード切替(約70%) : 約5秒の間に明るさが2回変化します。

## &lt;リセット操作&gt;

- 器具間の点灯モードが揃わない場合、壁スイッチ操作により定格モードリセットを実施してください。※いずれの点灯モードからも定格モードへリセットされます。

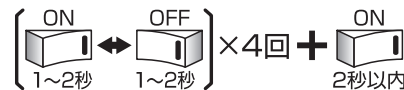

- 明るさが1回変化すればリセット完了となります。

## お願い

- 周囲温度は、-10～35℃以内で使用してください。
- 器具と半導体スイッチ式人感センサスイッチを組合せると、ちらつきや騒音の発生、電源ユニット故障の原因となります。リレー接点式人感センサスイッチを使用してください。
- 防犯カメラ等を使用する場合は、フリッカー対策仕様のカメラを使用してください。
- 電源スイッチに片切スイッチを使用する場合、片切スイッチを電源の高圧側に設置してください。200V電源を使用する場合は両切スイッチを使用してください。消灯時に微発光する原因となります。
- LED光源の交換はできません。交換の際はLEDユニットごと交換してください。

## お手入れ

## &lt;器具&gt;

- 器具の汚れがひどいときは、柔らかい布を使用量の目安まで水でうすめた台所用中性洗剤につけてよくしぼってから拭きとり、さらに洗剤成分が残らないようによくしぼった水拭き用の柔らかい布で仕上げてください。台所用中性洗剤は、原液のまま使用しないととも、シンナー・ベンジン・みがき粉やたわし・熱湯・アルカリ性洗剤・薬品などは使用しないでください。

## &lt;LEDユニット&gt;

- LEDユニットはキズがつきやすいのでメガネ拭き等柔らかい布で拭いてください。強い力で拭いたり、化学雑巾を使用しないでください。

## お知らせ

- LED素子にはバラツキがあるため、器具内の個々のLEDや同一品番の器具でも、発光色・明るさが異なる場合があります。
- 壁面や床面等への照射距離が近い時や照射面によっては光ムラが気になる場合があります。
- 周囲環境・温度・湿度によってLEDユニット内部に結露が発生する場合がありますが、この結露が品質に影響を与えることはありません。
- 商品監視システム(防犯センサー)の一部の機器は電源ユニットの周波数と干渉して誤動作する場合がありますので、事前に商品監視システムのメーカーにご確認ください。
- 電力線搬送を使用した機器と電源を共用すると、電力線搬送機器が正常に作動しない場合があります。
- 電源事情の悪い場所では、LEDがちらつく場合があります。
- LEDユニットと器具本体との間に隙間を設けております。この隙間については製品仕様上、必要なものであり品質に問題ありません。
- バーコードリーダーを器具付近で使用した場合、読み取り感が鈍くなる場合があります。事前確認することをおすすめします。
- 誘導及び空間波無線に対する影響  
使用周波数が数百kHzの誘導無線(同時通訳システム)及び数百MHzの空間波無線の場合、雑音が入ることがありますので、事前確認することをおすすめします。100V電源の場合には、接地工事することにより低減できる場合があります。

## 故障かな?と思ったら

Q "ピシッピシッ"という音がする。

A 温度変化で部品などが膨張・収縮してこすれる音です。

Q テレビ・ラジオ・マイクなどが誤作動する。雑音が入る。

A 照明器具から離してご使用ください。赤外線リモコン式の機器や無線機器は雑音が入り正常に動かない場合があります。

## 保証とアフターサービス

## 1. 保証について

この商品の保証期間は3年です。但し、消耗品は除きます。詳細は弊社カタログをご参照ください。

※保証期間の例外 24時間連続使用点灯など、1日20時間以上の長時間使用の場合は、上記の半分の期間とします。

## 2. 保証書について

保証書が必要な場合は、「CSセンター」までお申し出ください。

## 3. 補修用性能部品の保有期間

弊社は、照明器具の補修用性能部品を、製造打ち切り後最低6年間保有しています。補修用性能部品(同等の機能を有する代替品含む)とは、その製品の機能を維持するために必要な部品です。

## 仕様

	電源接続	定格電圧	入力電流(A)			消費電力(W)			段調光(70%)消費電力(W)		
			100V	200V	242V	100V	200V	242V	100V	200V	242V
6900lm タイプ	口出し線	AC100 - 242V	0.452	0.222	0.186	44.1	43.0	43.0	29.8	29.3	29.3
5200lm タイプ			0.339	0.168	0.140	33.2	32.5	32.5	22.7	22.4	22.4
4000lm タイプ			0.258	0.129	0.108	25.1	24.9	24.9	17.3	17.2	17.2
2500lm タイプ			0.172	0.087	0.074	16.9	16.7	17.0	11.8	11.8	12.0
2000lm タイプ			0.143	0.073	0.061	13.7	13.6	13.6	9.8	9.7	9.7

・電源周波数50Hz/60Hz共用形です。

・組合せの特性については、仕様図をご参照ください。

異常時の  
処置

警告

煙が出たり、変な臭いがしたり、破損したなど異常を感じた場合はすぐに電源スイッチを切る(感電・火災の原因)  
煙が出なくなるのを確認して、工事店または下記連絡先にご相談ください。

## 商品についてのご相談

照明器具の機能・性能等のお問合せは、下記までお電話ください。

CSセンター (0570)003-937(ナビダイヤル)

受付時間(月～金曜) 9:00～17:00 土・日・祝日、夏季、年末年始休業日は受付しておりません。

大光電機株式会社

〒541-0043 大阪市中央区高麗橋3-2-7 高麗橋ビル6F

この説明書は、再生紙  
を使用しています。