

品番

LZW-93204LTW/YTW/WTW・LZW-93205LTW/YTW/WTW・LZW-93206LTW/YTW/WTW
LZW-93207LTW/YTW/WTW・LZW-93208LTW/YTW/WTW・LZW-93209LTW/YTW/WTW

このたびは、お買い上げいただき、まことにありがとうございます。

お客様へ

- ご使用前に安全上のご注意と取扱説明をよくお読みのうえ、正しく安全にお使いください。
- 施工には電気工事士の資格が必要です。必ず販売店・工事店にご依頼ください。
- 本説明書は大切に保管してください。

工事店様へ

- 施工前に安全上のご注意と施工説明をよくお読みのうえ、正しく施工してください。

安全上のご注意

必ずお守りください。



警告

この表示は「取扱いを誤った場合、使用者が死亡または重傷を負うことが想定される内容」を示します。



注意

この表示は「取扱いを誤った場合、使用者が傷害を負うか物的損害の発生が想定される内容」を示します。

警告

この器具は天井・壁面・床面取付兼用器具です。指定場所以外には取付けないでください。火災・落下・転倒の原因となります。

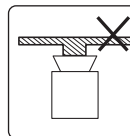

不安定な場所

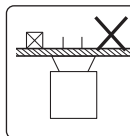

補強のない取付面

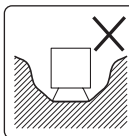

冠水のおそれがある場所

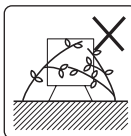

草木で器具が覆われる場所



禁止

器具に荷重をかけたり、布や紙等の可燃物で覆わないでください。器具の近くにストーブ等の温度の高くなるものを置かないでください。火災・感電・落下の原因となります。



分解禁止

器具の改造、部品の変更は行わないでください。火災・感電・落下等の原因となります。



厳守

非調光電源(DP-40172/LZA-92159/LZA-91378)は調光ドライバ(DP-40171)を使用することで調光が可能です。屋内専用なので屋外や屋外用の分電盤には取付しないでください。火災や感電の原因になります。調光ドライバの注意事項については、調光ドライバの説明書をご確認ください。

煙・臭い等の異常を感じたら、すぐに電源を切ってください。火災・感電の原因となります。異常がおさまったことを確認したのち、工事店、お買い上げの販売店、または弊社「CSセンター」にご相談ください。



厳守

器具本体表示または本説明書に従って施工してください。施工に不備があると、火災・感電・落下の原因となります。

この器具は防雨・防湿形器具です。サウナ・温泉・業務用浴室では使用しないでください。火災・感電の原因となります。

この器具は耐塩仕様ではありません。塩害地域には取付けないでください。早期に錆・腐食等が生じ、火災・感電・落下の原因となります。

注意

電気工事が必要な場合は、電気設備の技術基準に従って有資格者が行ってください。一般の方の工事は法律で禁止されています。



厳守

- 照明器具には寿命があります。

設置して8～10年経つと、外観に異常がなくても内部の劣化が進行しています。点検・交換してください。

※使用条件は周囲温度30℃、1日10時間点灯、年間3000時間点灯。

周囲温度が高い場合、点灯時間が長い場合は、寿命が短くなります。

- 1年に1回は「安全チェックシート」により、自主点検をしてください。「安全チェックシート」については弊社ホームページをご覧ください。
- 3年に1回は、工事店等の専門家による点検をお受けください。点検せずに長時間使い続けると、まれに、発煙、発火、感電等に至るおそれがあります。

施工説明 工事店様へ

- 施工前に施工説明をよくお読みのうえ、正しく施工してください。
- 本説明書は必ずお客様にお渡しください。

仕様

- 屋内・屋外兼用(防雨・防湿形)
- 天井・壁面・床面取付兼用
(取付け具ごとに条件あり)
- 木ネジ取付方式
- 非調光電源(DP-40172/LZA-92159/LZA-91378)は
調光ドライバ(DP-40171)を使用することで調光が可能。
- LEDユニットは交換不可。
- 適合直流電源装置・直流電源ケーブル専用。
- 直流電源ケーブル、延長ケーブルを含めた器具の連結長さは10mです。

品番/ LEDユニット	LZW-93204LTW	LZW-93205LTW	LZW-93206LTW	LZW-93207LTW	LZW-93208LTW	LZW-93209LTW
	演色性 Ra82 電球色(2700K)					
	LZW-93204YTW	LZW-93205YTW	LZW-93206YTW	LZW-93207YTW	LZW-93208YTW	LZW-93209YTW
	演色性 Ra82 電球色(3000K)					
	LZW-93204WTW	LZW-93205WTW	LZW-93206WTW	LZW-93207WTW	LZW-93208WTW	LZW-93209WTW
演色性 Ra82 昼白色(5000K)						
LED光源寿命 40,000時間						
器具重量	約0.03kg	約0.07kg	約0.09kg	約0.10kg	約0.12kg	約0.14kg
電源接続	防水コネクタ					

適合直流電源装置(別売) ※直流電源装置(別売)の取扱説明書を必ず確認してください。

品番	DP-40172	LZA-92159	LZA-91378
調光・非調光	非調光 屋外用〔調光器併用不可〕	非調光 屋内用〔調光器併用不可〕	
電源電圧	100/200/242V	100/200/242V	100V
電源周波数	50/60Hz共用		
入力電流(100/200/242V)	0.74/0.36/0.31A	0.72/0.36/0.30A	1.54A
電気容量(100/200/242V)	74/73/75VA	72/72/72VA	154VA
消費電力(100/200/242V)	74/71/71W	72/70/70W	85W
出力電圧	DC24V		
最大容量	60VA	60VA	72VA
電源・出力接続	口出し線	端子台(送り可) 適合電線径 単線Φ1.6Φ2.0	
取付方向	水平(上下逆不可)または垂直		
品番	TM90000	TM90001	TM90002
	OT 30/100-242/24 DIM P G3 (オスラム製)	OT 90/100-242/24 DIM P G3 (オスラム製)	OT 150/100-242/24 DIM P G3 (オスラム製)
調光・非調光	PWM調光 屋内外兼用〔調光可能範囲 1~100%〕		
電源電圧	100-242V		
電源周波数	50/60Hz共用		
入力電流(100/200/242V)	0.36/0.18/0.15A	1.04/0.497/0.416A	1.695/0.83/0.70A
電気容量(100/200/242V)	36.0/36.0/36.3VA	104.0/99.4/100.7VA	169.5/166/169.4VA
消費電力(100/200/242V)	36.0/34.7/34.5W	102.7/99.0/98.7W	169.5/163.5/163.0W
出力電圧	DC24V		
最大容量	30VA	90VA	150VA
電源・出力接続	口出し線		
取付方向	水平(上下逆不可)または垂直		

1m直流電源ケーブル(別売)

品番	LZA-92869
全長	約1m
付属	終端防水コネクタ

1m延長ケーブル(別売)

品番	LZA-92870
全長	約1m

取付用ホルダ(PC樹脂)(2個1組)(別売)

品番	LZA-93200	
----	-----------	---

取付用サドル(ステンレス)(2個1組)(別売)

品番	LZA-93201	
----	-----------	---

調光ドライバ(別売)

品番	DP-40171
取付場所	屋内用〔調光可能範囲2~100%〕
調光器部定格電圧	AC100V
調光器部周波数	50/60Hz兼用
調光器部消費電流	0.06A
制御電圧範囲	DC10~26V
制御部消費電流	0.03A
制御部最大電流	7A
重量	約0.5kg
電源接続	送り付き端子台

施工説明

各部の名称

●下図は、簡略した図です。

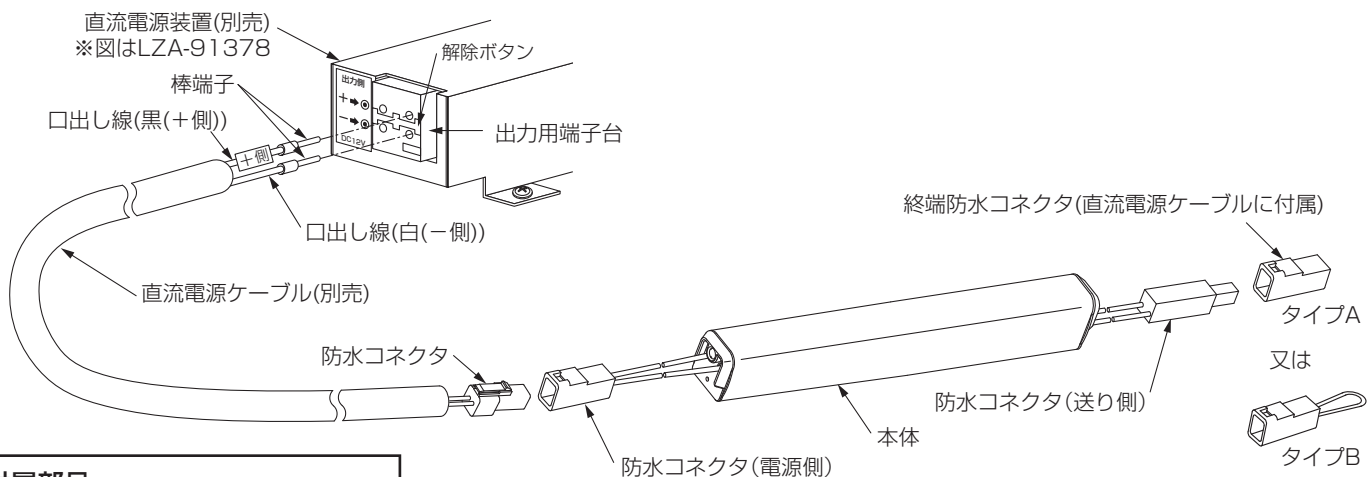

付属部品

木ネジ 取付具

※個数は下表を参照ください。

本体寸法

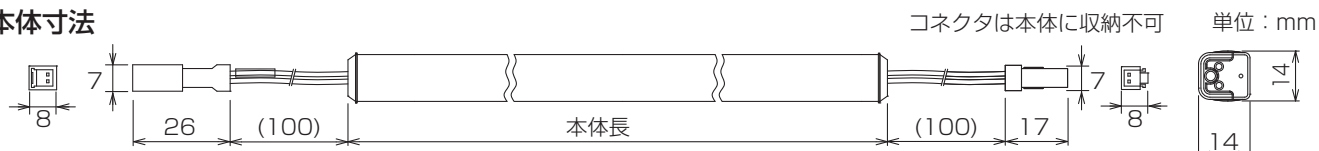

取付具取付け寸法

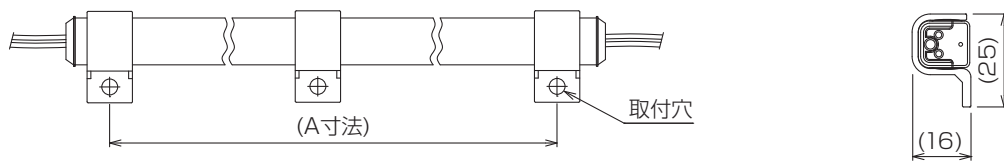

品番	本体長	A寸法	取付具・木ネジ
LZW-93204LTW/YTW/WTW	263	240	2個
LZW-93205LTW/YTW/WTW	623	600	3個
LZW-93206LTW/YTW/WTW	863	840	
LZW-93207LTW/YTW/WTW	983	960	5個
LZW-93208LTW/YTW/WTW	1223	1200	
LZW-93209LTW/YTW/WTW	1463	1440	

取付具ごとの取付け可能場所	天井	壁(縦長付)	壁(横長付)	床
取付具(付属部品)	-	可能	不可	可能
取付用ホルダ(別売)	LZA-93200	不可	不可	可能
取付用サドル(別売)	LZA-93201	可能	不可	可能

1 取付け前の注意事項について

●下記施工条件を守って施工してください。

最小施工寸法 単位：mm

床面取付時

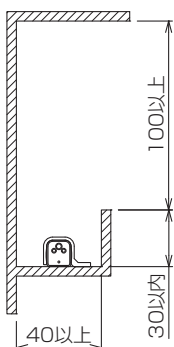

壁面取付時

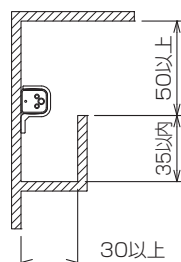

天井面取付時

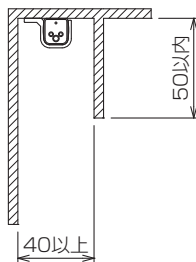

床面取付・密閉時

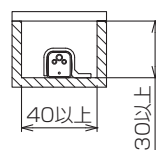

天井面取付・密閉時

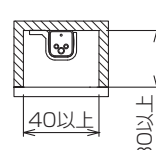

警告

指定寸法以外での取付けはできません。
火災・故障の原因となります。

施工説明

② 本体を取付ける

- 付属の取付具及び木ネジで本体を取付面の補強材のある位置に取付けてください。

※取付具と木ネジの個数は、各部の名称の一覧表を参照してください。

<壁(横長付)で取付ける場合>

- 壁面に取付ける際には木ネジ側を下にして取付けてください。

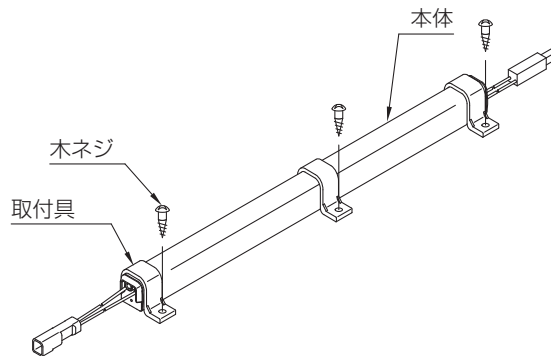

⚠ 警告

壁(縦長付)はしないでください。落下の原因となります。

取付部、補強材へのねじ込み寸法が、10mm以下の場合、落下の原因となります。

既に使用されたネジ穴の再利用はしないでください。落下の原因となります。

③ 直流電源ケーブルを接続する

- 直流電源ケーブルの防水コネクタを本体の防水コネクタ(電源側)にカチャと音がするまで確実に差し込んでください。

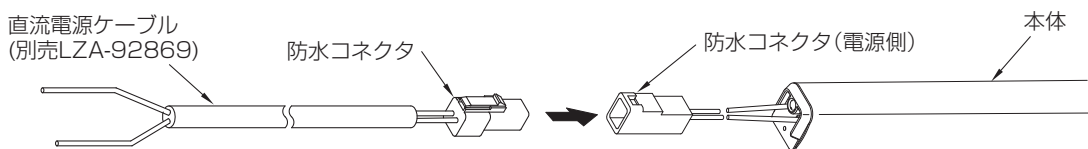

<コネクタを取外す場合>

- 防水コネクタのツメを押えながら引き抜いてください。

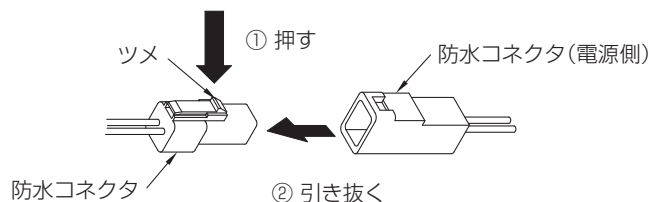

- 終端防水コネクタを本体の防水コネクタ(送り側)にカチャと音がするまで確実に差し込んでください。

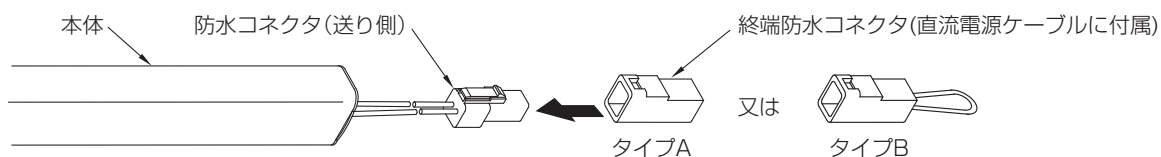

<本体を連結する場合>

- 連結する本体の防水コネクタを連結される本体の防水コネクタにカチャと音がするまで確実に差し込んでください。

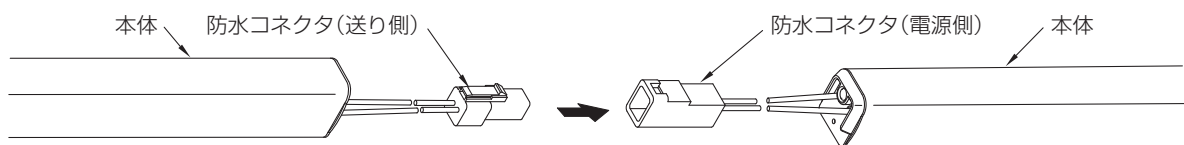

- 突き合わせて連結設置する場合

※終端防水コネクタは確実に接続してください。

⚠ 警告

防水コネクタの差し込みが不完全な場合、火災の原因となります。

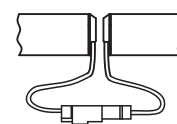

口出し線の下だし

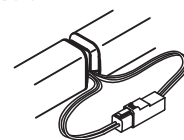

口出し線の横だし

施工説明

<延長ケーブルを使用する場合>

- 延長ケーブルの防水コネクタを本体の防水コネクタ(電源側)にカチャと音がするまで確実に差し込んでください。
- 直流電源ケーブルの防水コネクタを延長ケーブルの防水コネクタ(電源側)にカチャと音がするまで確実に差し込んでください。

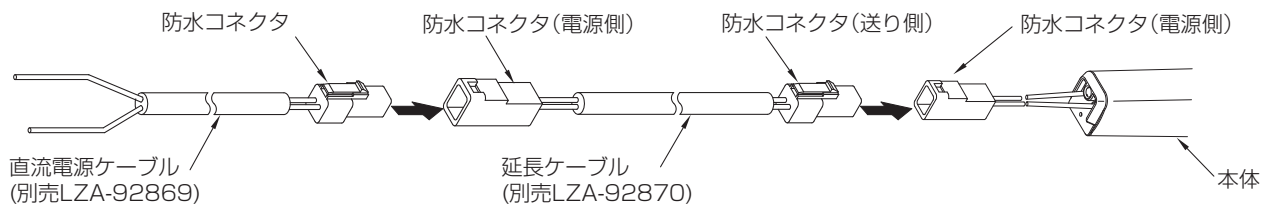

[連結パターン例]

注) 接続最大長さは10mまでです。(本体・直流電源ケーブルを含む)

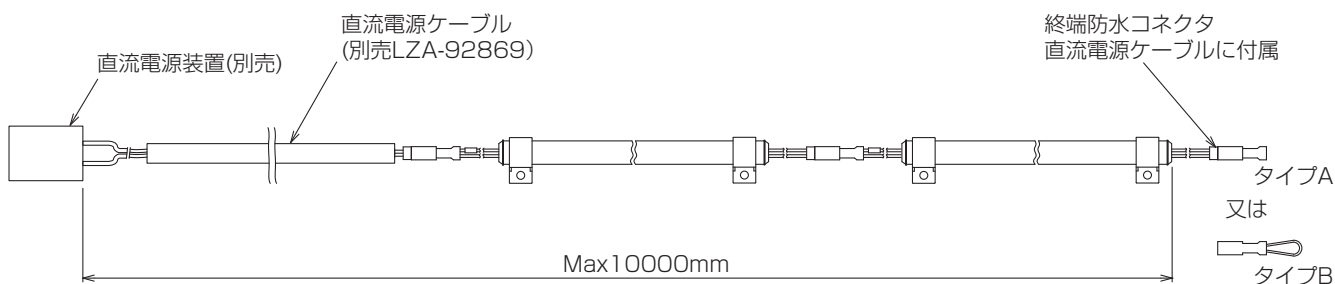

4 直流電源装置を接続する(作業前、必ず電源を切る)

※適合する直流電源装置(別売)の取扱説明書を必ず確認し使用してください。
接続する本体の容量以上の直流電源装置(別売)を使用してください。

<直流電源装置DP-40172(屋外用/非調光)の場合>

- 直流電源ケーブル(別売)の棒端子を切断する。
- 出力口出し線(赤(+))・青(-))と直流電源ケーブル(黒(+))・白(-))を確実に結線し、必ず絶縁・防水処理を行ってください。
- 出力口出し線と直流電源ケーブルは極性があります。結線の際、極性を間違えると点灯しません。

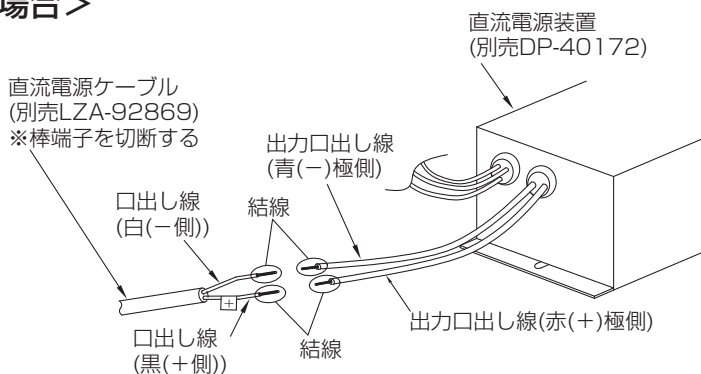

⚠ 警告

接続の際は、表示(+側、-側)に従って接続してください。誤って接続すると焼損の原因になります。

結線後、絶縁・防水処理を確実に行ってください。処理が不完全な場合、火災・感電・絶縁不良・漏電の原因となります。

<直流電源装置LZA-92159の場合>
(屋内用/非調光)

- コネクタの先端をつまみながら、棒端子をコネクタに適切、確実に差し込んで下さい。
- 出力線と直流電源ケーブルには極性があります。結線の際、極性を間違えると点灯しません。

<口出し線を取外す場合>

- 必ず電源を切ってから作業してください。
- コネクタの先端をつまみながら、棒端子を引き抜いてください。



<直流電源装置LZA-91378の場合>
(屋内用/非調光)

- 直流電源装置(別売)の二次側端子台に直流電源ケーブル(別売)の極性(+・-)を合わせて、棒端子を奥まで確実に差し込んでください。

<棒端子を取外す場合>

- 必ず電源を切ってから作業してください。
- ドライバー等で解除ボタンを押しながら、棒端子を引き抜いてください。

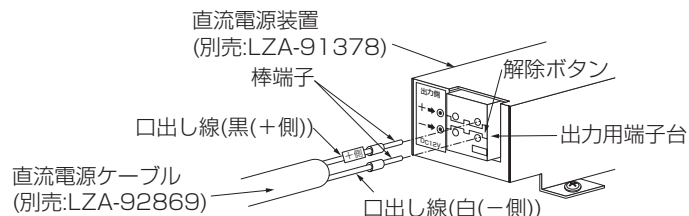

警告

適合電線を使用し、確実に接続してください。接続が不完全な場合、火災の原因となります。
定格以外の電圧では使用しないでください。火災・感電の原因となります。
屋内専用なので屋外や屋外用の分電盤には取付しないでください。火災や感電の原因となります。

<直流電源装置TM90000、TM90001、TM90002(オスラム製)(屋内外兼用/PWM調光)の場合>

- 直流電源ケーブル(別売)の棒端子を切断する。
- 直流電源装置(別売)の出力線(赤(+)-黒(-))と直流電源ケーブル(黒(+)-白(-))を確実に結線し、必ず絶縁・防水処理を行ってください。
- 出力線と直流電源ケーブルには極性があります。結線の際、極性を間違えると点灯しません。
- 調光する場合は、別途、直流電源装置の取扱説明書を確認してください。

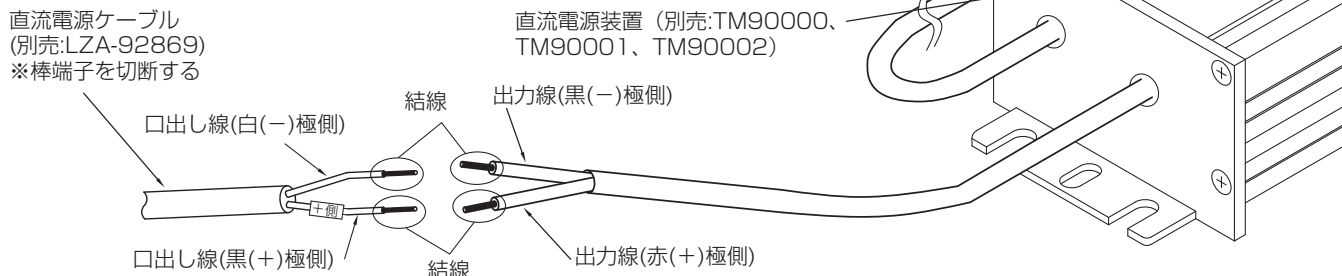

警告

接続の際は、表示(+側、-側)に従って接続してください。誤って接続すると焼損の原因となります。
結線後、絶縁・防水処理を確実に行ってください。処理が不完全な場合、火災・感電・絶縁不良・漏電の原因となります。

5) 取付具(別売)を使用して本体を取り付ける場合

<取付用ホルダ(PC樹脂)(LZA-93200)を使用する場合>

- 木ネジで取付具を取付面の補強材のある位置に取付けてください。
- ※取付具と木ネジの個数は、各部の名称の一覧表を参照してください。
- 本体を取付用サドルに挿入し、取付用サドルの爪を確実にはめ込んで下さい。

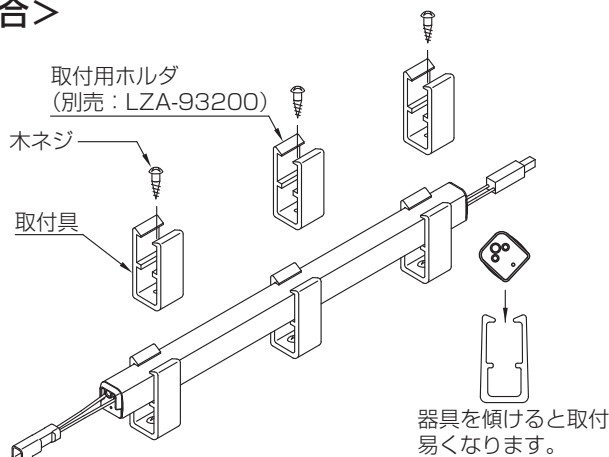

警告

天井・壁(縦長付)はしないでください。落下の原因となります。
取付部、補強材へのねじ込み寸法が、10mm以下の場合。落下の原因となります。
既に使用されたネジ穴の再利用はしないでください。落下の原因となります。

施工説明

<取付用サドル(ステンレス)(LZA-93201)を使用する場合>

- 木ネジで本体を取付面の補強材のある位置に取付けてください。

※取付具の個数は各部の名称を参照してください。

<壁(横長付)で取付ける場合>

- 壁面に取付ける際には木ネジ側を下にして取付けてください。

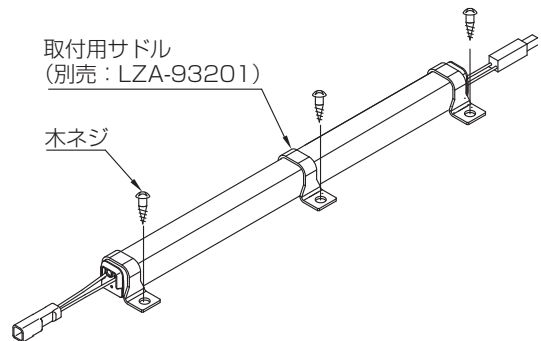

⚠ 警告

壁(縦長付)はしないでください。落下の原因となります。

取付部、補強材へのねじ込み寸法が、10mm以下の場合、落下の原因となります。

既に使用されたネジ穴の再利用はしないでください。落下の原因となります。

⑥ 調光ドライバ DP-40171 (屋内用) (別売) を接続する(作業前、必ず電源を切る)

- 調光ドライバ(別売)、調光器(別売)、直流電源装置(別売)の取扱説明書に従って、確実に接続して下さい。調光ドライバ端子台の適合電線はφ1.6またはφ2.0(単線専用)です。

※調光ドライバと直流電源装置の接続、および調光ドライバとLED照明器具は、+、-の極性を必ず合わせて下さい。間違えると故障の原因となります。

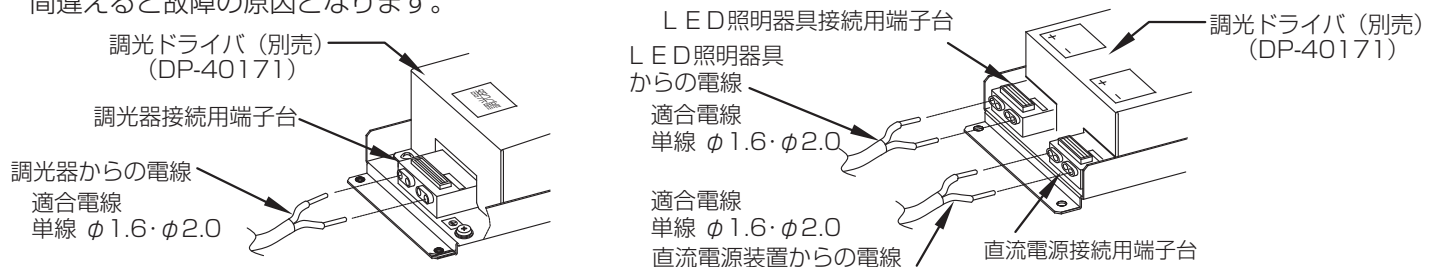

⚠ 警告

適合電線を使用し、確実に接続してください。接続が不完全な場合、火災の原因となります。

定格以外の電圧では使用しないでください。火災・感電の原因となります。

屋内専用なので屋外や屋外用の分電盤には取付しないでください。火災や感電の原因となります。

●接続図

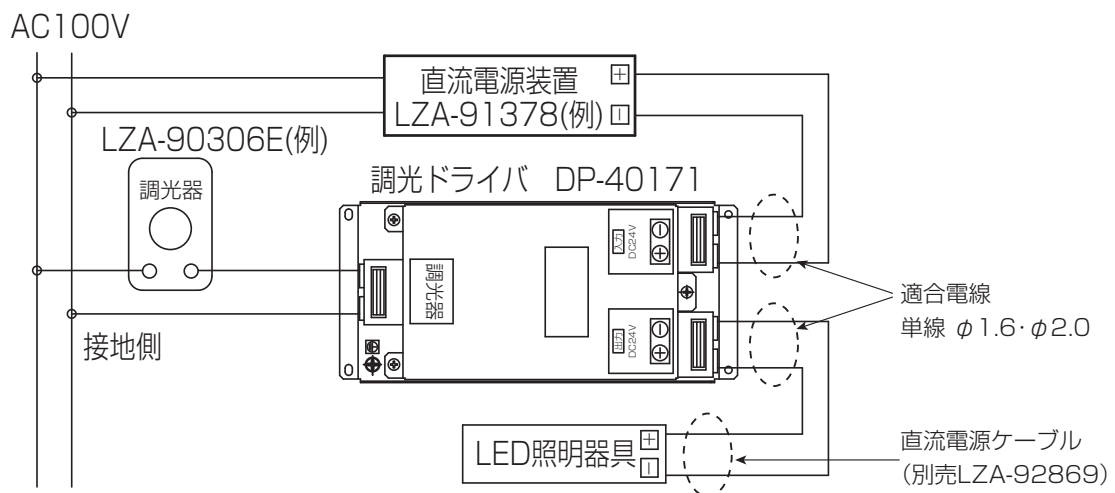

直流電源ケーブルと適合電線の接続は④直流電源を接続する<直流電源装置LZA-91378>と同様に接続下さい。

ご使用に関して

〔周囲の影響〕

器具の近くで使用すると以下の現象がまれにあります。

- ラジオやテレビ等の音響・映像機器への雑音。
 - リモコン機器(エアコン等)のリモコンが動作しにくくなる。
 - トランシーバやラジオコンのコントローラ等の無線機により器具が点滅する。
- ※異常を感じた場合は、販売店、工事店、または弊社「CSセンター」までお申し出ください。

〔ご注意〕

- 点灯時、消灯後には若干のきしみ音が発生することがありますが、異常ではありません。
- 器具に殺虫剤等をかけないでください。変質・変色の原因となります。

⚠ 警告

LEDを直視するのはおやめください。目に悪影響を及ぼすおそれがあります。

保証について

- 保証について
この商品の保証期間は3年です。但し、消耗品は除きます。詳細は弊社カタログをご参照ください。
※保証期間の例外
24時間連続使用など、1日20時間以上の長時間使用の場合は、上記の半分の期間とします。
- 保証書について
保証書が必要な場合は、下記「CSセンター」までお申し出ください。
- 補修用性能部品の保有期間
弊社は照明器具の補修用性能部品を、製造打ち切り後最低6年間保有しています。補修用性能部品(同等の機能を有する代替品含む)とは、その製品の機能を維持するために必要な部品です。

点検とお手入れ方法

- 明るく安全に使用するために6カ月に1回程度、点検および清掃を行うことをおすすめします。

(1)点検項目

- ・LEDが切れていませんか。
- ・正常に点灯しますか。
- ・取付面との取付部、各部品の合わせ目に異常なガタツキ、ゆるみはありませんか。
- ・異常な臭い、音、発熱はありませんか。
- ・カバー(セード)等にひび、割れ、変形等が発生していませんか。

(2)清掃 (安全のため、電源を切ってから行ってください。) 器具のお手入れは柔らかい布で軽く拭いてください。

- ・汚れがひどい場合は、薄めた中性洗剤を含ませた布をよく絞って拭き、洗剤が残らないように水を含ませた布で2度拭きした後、乾いた柔らかい布で仕上げてください。
- ・シンナー、ベンジン等の揮発性のものは使用しないでください。

2. 異常時の処置

異常を感じた場合は、速やかに電源を切って、販売店、工事店、または弊社「CSセンター」までお申し出ください。(部品等の取り替えは勝手にしないでください。)

商品についてのご相談は CSセンター (0570)003-937(ナビダイヤル 全国共通) へご連絡ください。

受付時間(月～金曜)9:00～17:00 土・日・祝日、夏季、年末年始休業日は受付していません。