

# 取扱説明書

竿縁天井用取付パーツ

保管用  
施工説明付き

品番 DP-38415

**お客様へ**

このたびは、大光電機製品をお買い上げいただき、まことにありがとうございます。  
本説明書をよくお読みのうえ、正しく安全にお使いください。  
ご使用前に「安全上のご注意」を必ずお読みください。  
施工には電気工事士の資格が必要です。必ず販売店・工事店にご依頼ください。  
本説明書は大切に保管してください。

## ●安全上のご注意 必ずお守りください。

●人への危害、財産の損害を防止するため、必ずお守りいただくことを説明します。

■誤った使い方をしたときに生じる危害や損害の程度を区分して説明しています。

■お守りいただく内容を、次の図記号で説明しています。(下図は図記号の一例です。)

**警告** 「死亡や重傷を負うおそれがある内容」です。

**注意** 「傷害を負うことや、財産の損害が発生するおそれがある内容」です。

**!** 実行しなければならない内容です。

**⊘** してはいけない内容です。

### 警告

●取付場所を確認する

この本体は竿縁天井取付専用です。  
必ず下記の竿縁天井に取付けてください。  
守らないと、落下によるけがのおそれがあります。

●竿縁が天井裏で補強されていること

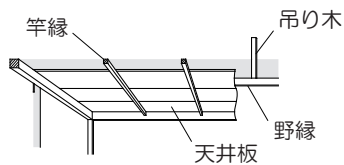

●竿縁の形状が右記の範囲内であること

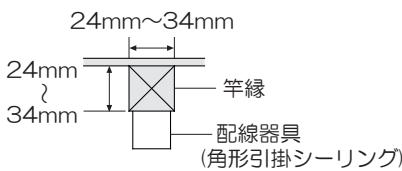

●付属の木ネジで確実に取付ける

取付部、補強材のねじ込み寸法が20mm以下の場合、落下の原因となります。  
すでに使用されたネジ穴の再利用はしないでください。  
落下の原因となります。

●横出し紐スイッチをご使用の場合は、必ず紐スイッチを竿縁と同じ方向に取付ける

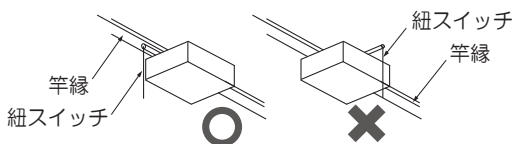

●指定の器具に取付ける  
守らないと、落下によるけがのおそれがあります。  
◎使用できる照明器具は最新の弊社カタログ等でご確認ください。

●次のような場所には取付けない  
感電・落下によるけがのおそれがあります。

●不安定な竿縁 ●傾斜した天井 ●竿縁と天井との間に隙間やガタツキがある場所



●がたついたり、破損している配線器具 ●電源端子露出タイプの配線器具  
●配線器具の交換が必要です。

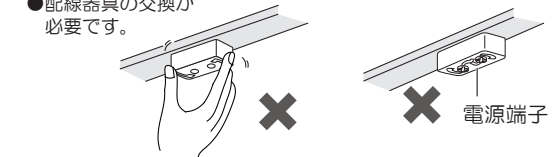

●天井板が竿縁に固定されていない場所 ●吊り木で補強されていない場所

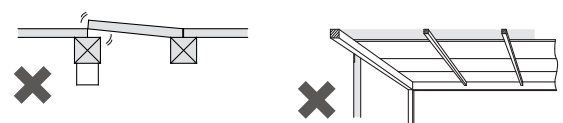

## ●配線器具を確認する

●竿縁に下図の配線器具が付いている場合、器具の取付けができます。

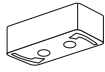

角形引掛シーリング

左記以外の配線器具の場合、配線器具が設置されていない場合、器具の取付けができません。

◎販売店、工事店に付属の角形引掛シーリングへ取替え、取付けをご依頼ください。

※工事には資格が必要です。

## ●取付寸法図

単位：mm

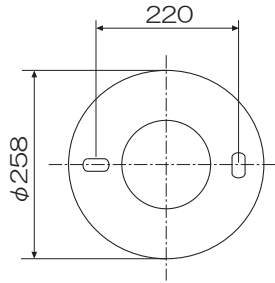

## ●各部のなまえと取付けかた

安全のため、電源を切ってから行ってください。

※下図は、簡略した図です。

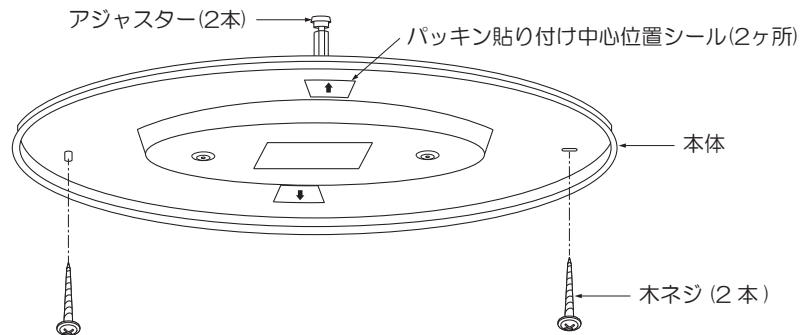

### 付属部品

取付けする前にまず付属部品をご確認ください

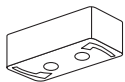

□角形引掛シーリング



□ローレットネジ(2本)

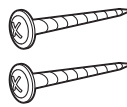

□木ネジ(2本)

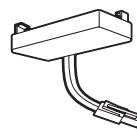

□引掛シーリングプラグ

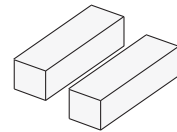

□パッキン(2個)

## 1 照明器具を取付ける

<簡易取付けの場合> ※照明器具に付属のアダプタは使用しません。

●付属のローレットネジ(2本)を本体に取付ける。

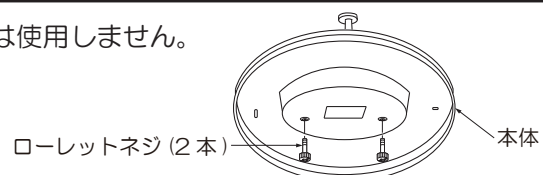

- 角形引掛シーリングに本体を合わせて押し上げ、付属の木ネジ(2本)で竿縁に確実に取付ける。

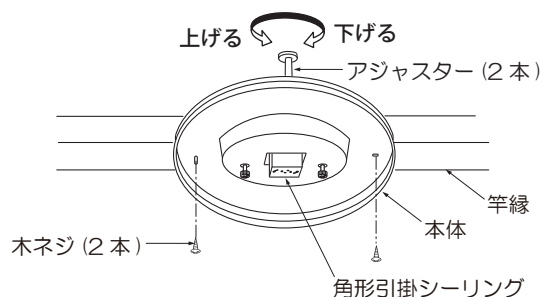

- アジャスター(2本)を天井面まで上げて、本体がガタつかないように水平に固定する。

**⚠ 警告**

アジャスターを上げすぎると天井および本体が変形して落下の原因となります。

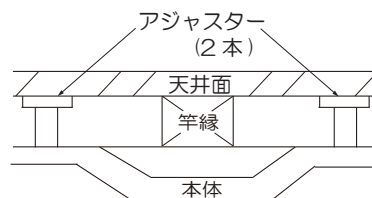

- ローレットネジ(2本)に照明器具本体の簡易取付穴を通し、照明器具本体を回す。
- ローレットネジ(2本)を締め付け、確実に取付ける。

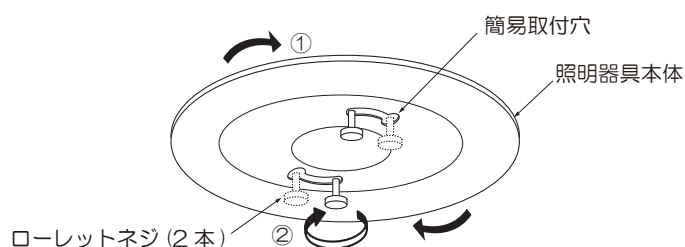

- 角形引掛シーリングに付属の引掛シーリングプラグを差し込み、カチッと音がするまで右に回す。
- 引掛シーリングプラグ側のコネクタを照明器具本体側コネクタに最後まで差し込み、確実に接続する。

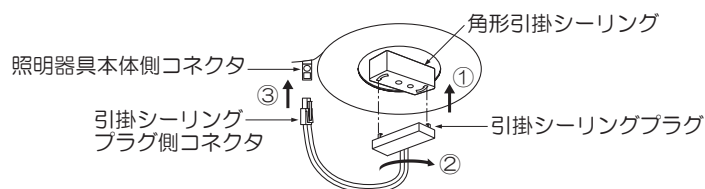

**⚠ 警告**

接続が不完全な場合は、接続不良による火災の原因となります。

コネクタを取外す場合は、引掛シーリングプラグ側コネクタのツメを押えながら引き抜く。



※カバーの取付けは照明器具の取扱説明書を参照してください。

### <照明器具に付属のアダプタで取付ける場合>

- 本体のパッキン貼り付け中心位置シール(2ヶ所)に従い、本体外周の段に沿って付属のパッキン(2個)を貼り付ける。
- 角形引掛シーリングに本体を合わせて押し上げ、付属の木ネジ(2本)で竿縁に確実に取付ける。

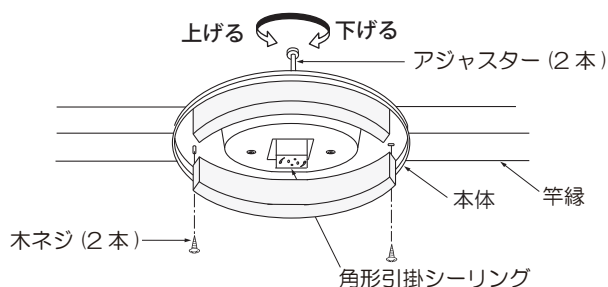
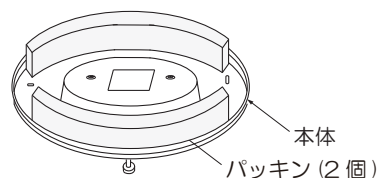

- アジャスター(2本)を天井面まで上げて、本体がガタつかないように水平に固定する。

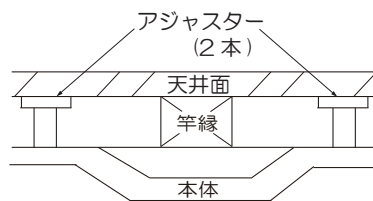

### 警告

アジャスターを上げすぎると天井および本体が変形して落下の原因となります。

- 照明器具に付属のアダプタを角形引掛シーリングに差し込み、カチッと音がするまで右に回して取付ける。

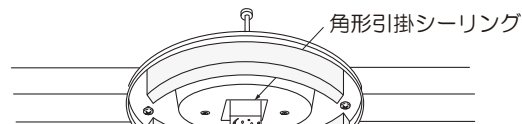

### 警告



取付後、解除ボタンを押さずに左右に力を加え、動かないことを確認してください。  
取付けが不十分な場合、落下・不点の原因となります。

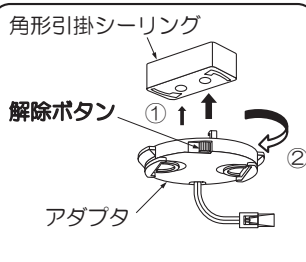

- 照明器具本体のセンター穴をアダプタに合わせ、確実に押し上げて固定する。

竿縁天井用取付パーツをご使用の場合は照明器具本体は1段目までしか押し上げられません。

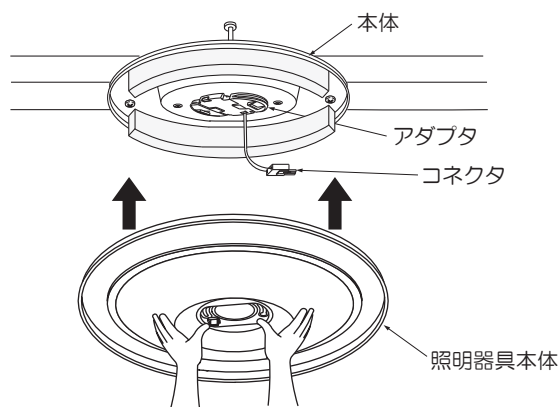
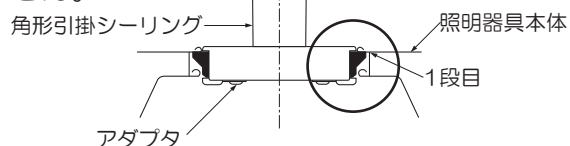

※照明器具に付属の取扱説明書では、角形引掛シーリングの場合、本体を2段目まで押し上げるように説明していますが、竿縁天井用取付パーツをご使用の場合は、1段目までしか押し上げられません。

※コネクタの接続方法、及びカバーの取付けは照明器具の取扱説明書を参照してください。

## ●保証について

- この商品の保証期間は3年です。但し、消耗品は除きます。詳細は弊社カタログをご参照ください。  
※保証期間の例外  
24時間連続使用など、1日20時間以上の長時間使用の場合は、上記の半分の期間とします。
- 保証書について  
保証書が必要な場合は、弊社「CSセンター」までお申し出ください。
- 補修用性能部品の保有期間  
弊社は照明器具の補修用性能部品を、製造打ち切り後最低6年間保有しています。  
補修用性能部品(同等の機能を有する代替品含む)とは、その製品を維持するために必要な部品です。

## ●商品についてのご相談

CSセンター (0570) 003-937 (ナビダイヤル 全国共通) へご連絡ください。

受付時間(月～金曜)9:00～17:00 土・日・祝日、夏季、年末年始休業日は受付していません。