

品番 DPN - 38835Y

このたびは、お買い上げいただき、まことにありがとうございます。

お客様へ

- ご使用前に安全上のご注意と取扱説明をよくお読みのうえ、正しく安全にお使いください。
- 施工には電気工事士の資格が必要です。必ず販売店・工事店にご依頼ください。
- 本説明書は大切に保管してください。

工事店様へ

- 施工前に安全上のご注意と施工説明をよくお読みのうえ、正しく施工してください。

安全上のご注意 必ずお守りください。



警告

この表示は「取扱いを誤った場合、使用者が死亡または重傷を負うことが想定される内容」を示します。



注意

この表示は「取扱いを誤った場合、使用者が傷害を負うか物的損害の発生が想定される内容」を示します。

警告

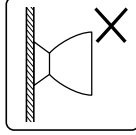
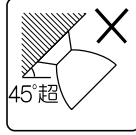
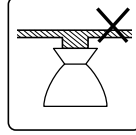
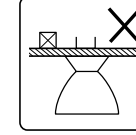
厳守	<p>この器具は天井取付専用です。指定場所以外には取付けないでください。火災・落下の原因となります。</p> <div style="display: flex; justify-content: space-around; align-items: center;"> <div style="text-align: center;">  壁面 </div> <div style="text-align: center;">  指定以外の 傾斜天井 </div> <div style="text-align: center;">  不安定な場所 </div> <div style="text-align: center;">  補強のない天井 </div> </div>	禁止	<p>器具に荷重をかけたり、布や紙等の可燃物で覆わないでください。器具の真下にストーブ等の温度の高くなるものを置かないでください。火災・感電・落下の原因となります。</p>
	<p>器具本体表示または本説明書に従って施工してください。施工に不備があると、火災・感電・落下の原因となります。</p>	分解禁止	<p>器具の改造、部品の変更は行わないでください。火災・感電・落下等の原因となります。</p>
水ぬれ禁止	<p>この器具は非防水です。湿気の多い場所や屋外で使用しないでください。火災・感電の原因となります。</p>	厳守	<p>調光器との併用はできません。火災の原因となります。調光機能が付いた壁スイッチの場合は、一般の入切用スイッチに交換が必要です。</p>
禁止	<p>周囲温度-5~35℃以外では使用しないでください。火災の原因となります。</p>	厳守	<p>煙・臭い等の異常を感じたら、すぐに電源を切ってください。火災・感電の原因となります。異常がおさまったことを確認したのち、工事店、お買い上げの販売店、または弊社「CSセンター」にご相談ください。</p>

注意

厳守	<p>電気工事が必要な場合は、電気設備の技術基準に従って有資格者が行ってください。一般の方の工事は法律で禁止されています。</p> <ul style="list-style-type: none"> ●照明器具には寿命があります。設置して8~10年経つと、外観に異常がなくても内部の劣化が進行しています。点検・交換してください。 ※使用条件は周囲温度30℃、1日10時間点灯、年間3000時間点灯。 周囲温度が高い場合、点灯時間が長い場合は、寿命が短くなります。 ●3年に1回は、工事店等の専門家による点検をお受けください。点検せずに長時間使い続けると、まれに、発煙、発火、感電等に至るおそれがあります。
----	---

- 施工前にこの説明書をよくお読みのうえ、正しく施工してください。
- この説明書は必ずお客様にお渡しください。

仕様

- 屋内天井吊下専用器具です。
- 器具には和紙を使用しております。取扱いは丁寧に行ってください。
- 引掛シーリング取付専用器具です。
- 本体 H-9306とセットです。
- 吊り高さは調節可能です。
- 調光器との併用はできません。
- ハンドメイドです。寸法、色味、形状が異なることがあります。
- 適合LED以外は使用できません。

品番	DPN - 38835Y	
定格電圧	交流 100V	
周波数	50/60Hz兼用	
消費電力	4.9W	
入力電流	0.084A	
適合LED	LED電球 電球色 E26 LDA5L-Gタイプ 40W×1灯	
	LED光源寿命：40,000時間	
器具重量	約0.4kg	
電源接続	引掛シーリング	

各部の名称

※下図は、簡略した図です。

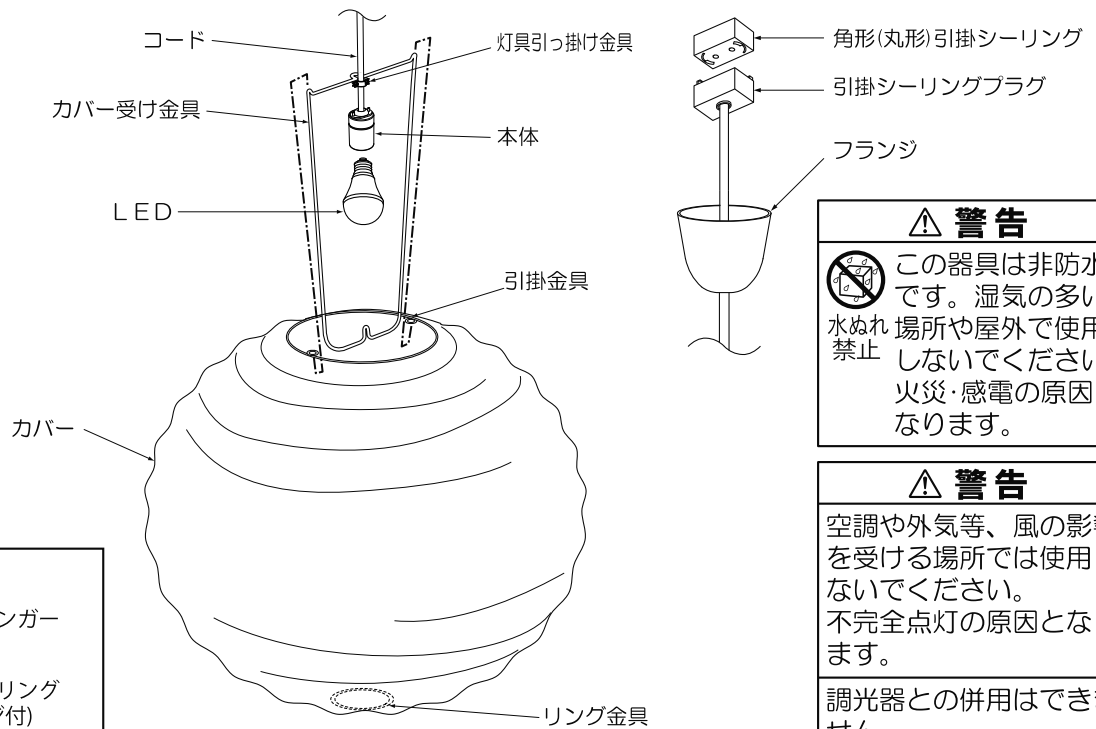

付属部品

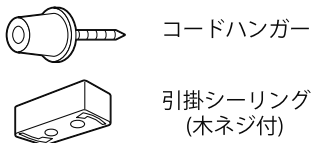

⚠ 警告

この器具は非防水です。湿気が多い水ぬれ場所や屋外で使用しないでください。火災・感電の原因となります。

⚠ 警告

空調や外気等、風の影響を受ける場所では使用しないでください。不完全点灯の原因となります。

調光器との併用はできません。

① 配線器具を確認する

●使用できないもの

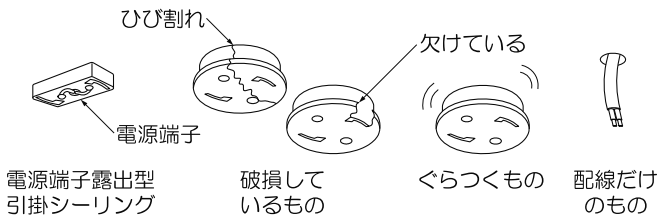

●使用できるもの

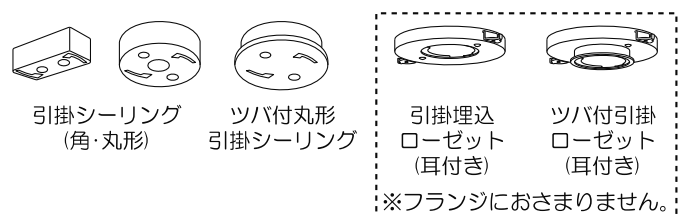

⚠ 警告

上記のような配線器具には、器具を取付けないでください。火災・感電・落下の原因となります。配線部品の交換・取付けは資格が必要です。工事店・電器店に依頼してください。

⚠ 警告

配線器具は十分な強度で取付けされていることを必ず確認してください。火災・感電・落下の原因となります。

施工説明

② LEDを取付ける

- LEDをソケットに、最後まで確実にねじ込んでください。

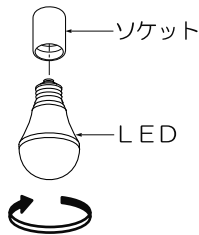

⚠ 警告

LEDの取付けが不完全な場合、落下・不点・接触不良の原因となります。

③ カバー受け金具を取付ける

- 灯具引っ掛け部にコードを通してください。
- 灯具引っ掛け金具の上に灯具引っ掛け部をのせてください。

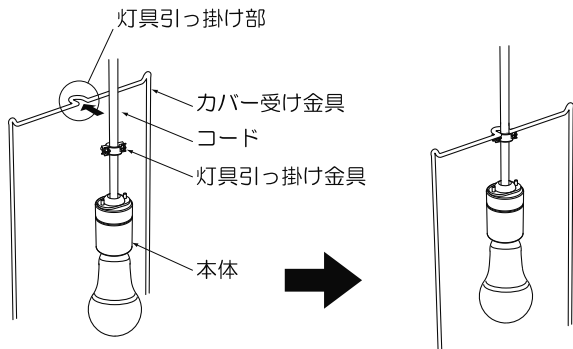

⚠ 警告

取付けが不完全な場合、落下の原因となります。

④ カバーを取付ける

- カバー受け金具を、カバー下のリング金具部分に合わせて入れてください。
- 引掛金具を持ってカバーを引き上げ、カバー受け金具両端の突起部分に引掛金具を差し込んでください。

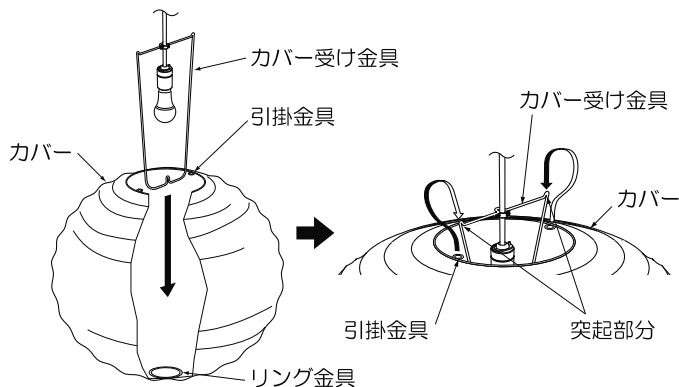

⚠ 警告

取付けが不完全な場合、落下の原因となります。

⑤ 電源を接続する

- 差し込み、カチッと音がするまで右に回す。

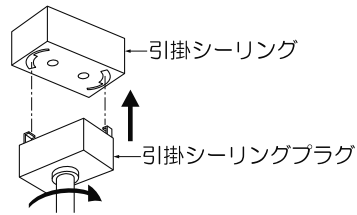

<取外し>

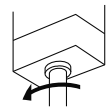

⚠ 警告

取付けが不完全な場合、落下の原因となります。

定格以外の電圧では使用しないでください。火災・感電の原因となります。

⑥ フランジを上げる

- フランジを天井面まで押し上げてください。

⑦ コードハンガーをご使用になる場合

- 器具の吊り位置変更や傾斜天井に取付ける場合は付属のコードハンガーをご使用ください。

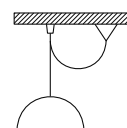

吊り位置変更

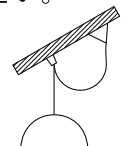

傾斜天井への取付け

- 天井面の補強材のある位置に、ヒートンを使ってベースを固定してください。

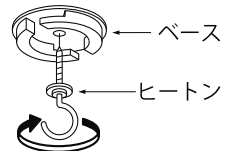

- コードの長さを調節し、Uの字にしてキャップの中を通しヒートンに引っ掛けてください。

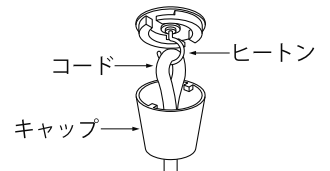

- キャップをベースに押し上げ、右に回して固定してください。

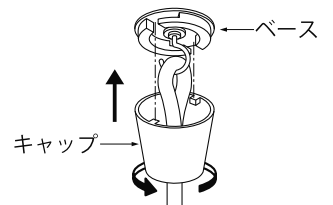

※傾斜天井にご使用の場合

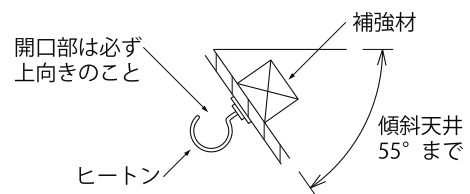

⑧ 使用前に確認する

- 取付状態・点灯状態を確認してください。

LED交換方法

警告 必ず電源を切り、器具とLEDが冷めてから交換してください。感電・やけどの原因となります。

- 古いLEDを外してください。
- 新しいLEDをソケットに最後まで確実にねじ込んでください。

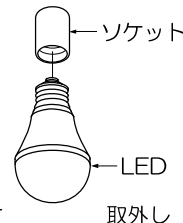

※適合LED以外は使用不可。

警告

LEDは必ず器具表示または本説明書のものを使用してください。表示以外のLEDを使用すると火災の原因となります。
LEDの取付けが不完全な場合、落下・不点の原因となります。

ご使用に関して

〔周囲の影響〕

- 器具の近くでは、ラジオやテレビ等の音響、映像機器に雑音が入ることがまれにあります。
 - 器具のきわめて近くでは、リモコン機器(エアコン等)のリモコンが動作しにくくなることまれにあります。
- ※異常を感じた場合は、販売店、工事店、または弊社「CSセンター」までお申し出ください。

〔ご注意〕

- 器具に殺虫剤等をかけないでください。変質・変色の原因となります。
- オフライト(ホタル)の付いた壁スイッチには使用しないでください。壁スイッチを切にしても器具が消灯しないことがあります。

警告

LEDを直視するのはおやめください。目に悪影響を及ぼすおそれがあります。

保証について

- 保証について
この商品の保証期間は3年です。但し、消耗品は除きます。詳細は弊社カタログをご参照ください。
※保証期間の例外
24時間連続使用など、1日20時間以上の長時間使用の場合は、上記の半分の期間とします。
- 保証書について
保証書が必要な場合は、下記「CSセンター」までお申し出ください。
- 補修用性能部品の保有期間
弊社は照明器具の補修用性能部品を、製造打ち切り後最低6年間保有しています。
補修用性能部品(同等の機能を有する代替品含む)とは、その製品の機能を維持するために必要な部品です。

点検とお手入れ方法

1. 明るく安全に使用するために6か月に1回程度、点検および清掃を行うことをおすすめします。

(1)点検項目

- ・LEDが切れていませんか。
- ・正常に点灯しますか。
- ・天井との取付部、各部品の合わせ目に異常なガタツキ、ゆるみはありませんか。
- ・異常な臭い、音、発熱はありませんか。
- ・カバー(セード)等にひび、割れ、変形等が発生していませんか。

(2)清掃(安全のため、電源を切ってから行ってください。) 器具のお手入れは柔らかい布で軽く拭いてください。

- ・汚れがひどい場合は、薄めた中性洗剤を含ませた布をよく絞って拭き、洗剤が残らないように水を含ませた布で2度拭きした後、乾いた柔らかい布で仕上げてください。
- ・シンナー、ベンジン等の揮発性のものは使用しないでください。

2. 異常時の処置

異常を感じた場合は、速やかに電源を切って、販売店、工事店、または弊社「CSセンター」までお申し出ください。(部品等の取り替えは勝手にしないでください。)

商品についてのご相談は

CSセンター (0570) 003-937 (ナビダイヤル 全国共通) へご連絡ください。

受付時間(月～金曜)9:00～17:00 土・日・祝日、夏季、年末年始休業日は受付していません。